

RED

SOLUTION

Блендер RSB-M3404
Руководство по эксплуатации



Если вы не получили требуемое качество обслуживания в сервисе, обращайтесь в головной сервисный центр по контактными данным, указанным в условиях гарантийного обслуживания

RUS	8
KAZ	17

СОДЕРЖАНИЕ

МЕРЫ БЕЗОПАСНОСТИ.....	8
Технические характеристики	11
Комплектация	11
Устройство модели.....	11
I. ПЕРЕД НАЧАЛОМ ИСПОЛЬЗОВАНИЯ.....	12
II. ЭКСПЛУАТАЦИЯ ПРИБОРА	12
Общие правила работы с прибором	12
Общий порядок действий при работе с прибором.....	12
Использование блендера.....	13
Использование измельчителя.....	13
Использование терки (шинковки).....	14
Системы защиты	14
III. УХОД ЗА ПРИБОРОМ	14
Хранение и транспортировка	15
IV. ПЕРЕД ОБРАЩЕНИЕМ В СЕРВИС-ЦЕНТР.....	15
V. ГАРАНТИЙНЫЕ ОБЯЗАТЕЛЬСТВА.....	15

A1

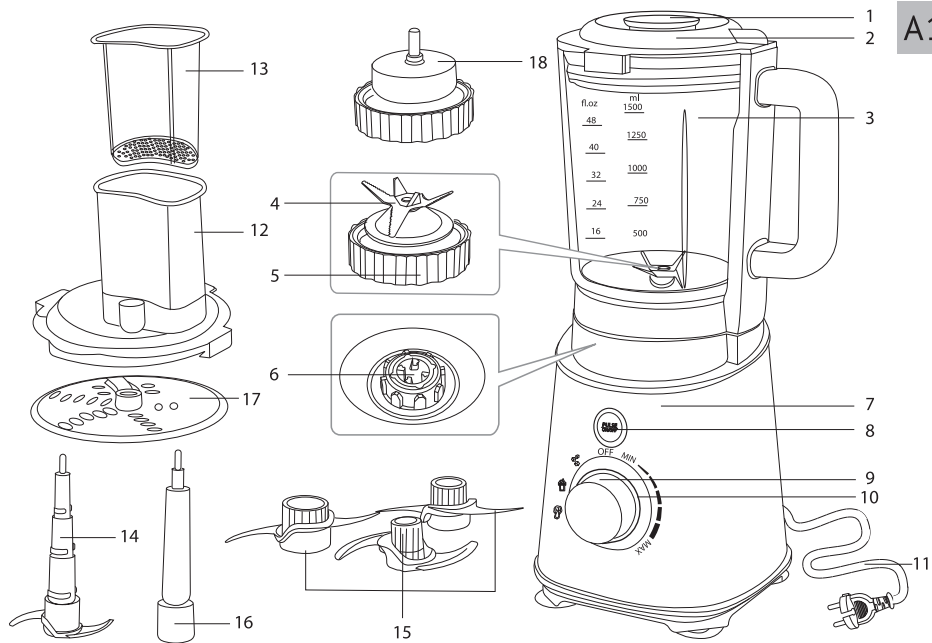

A2

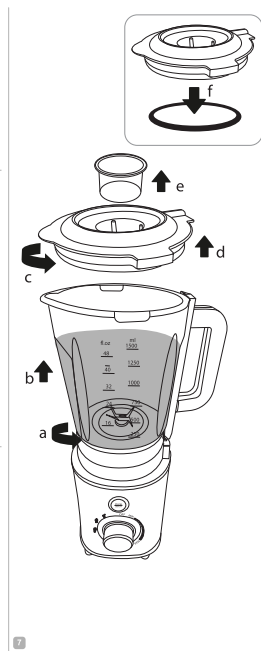
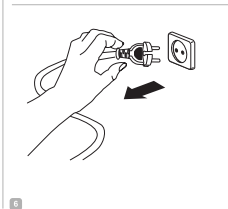
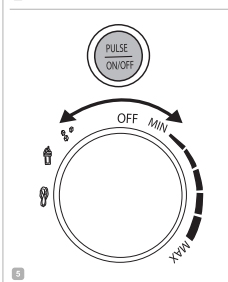
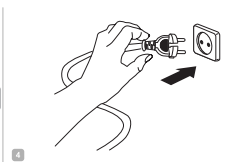
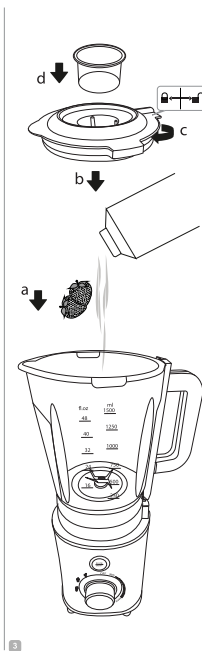
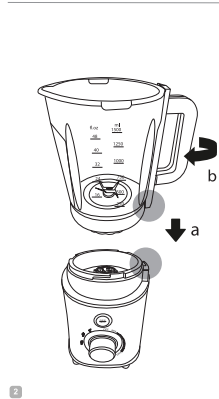
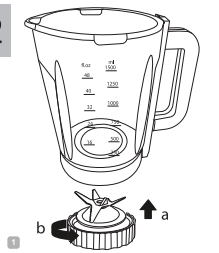

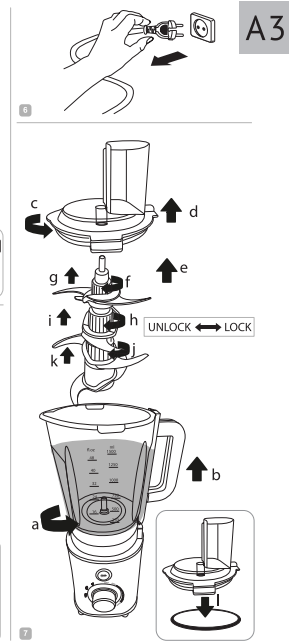
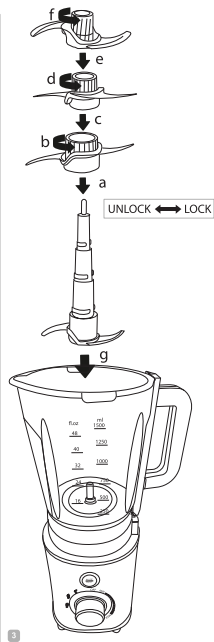
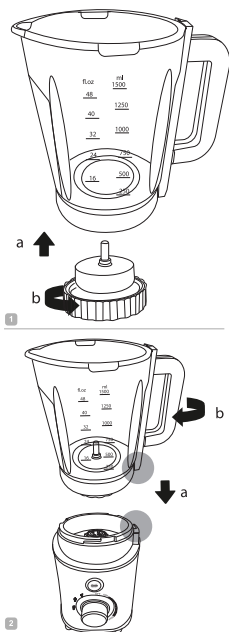





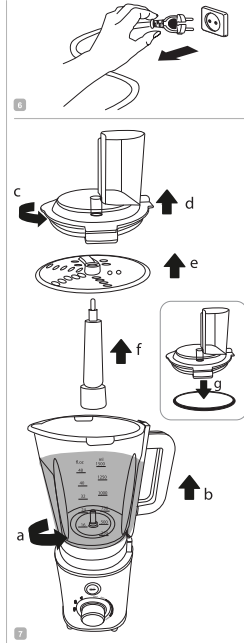
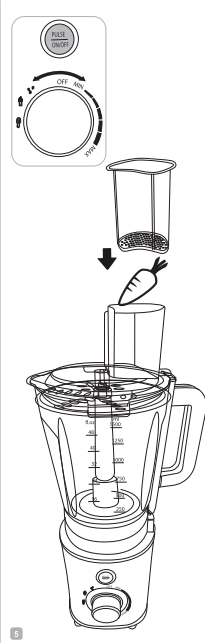
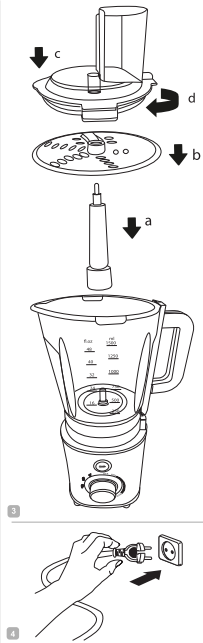
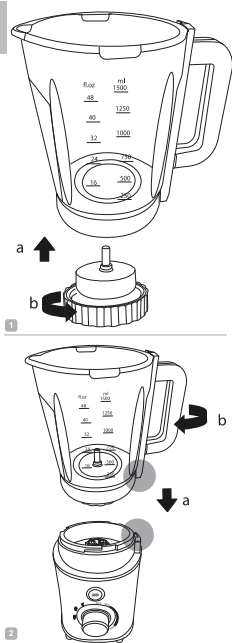

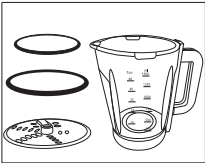
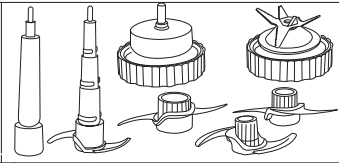
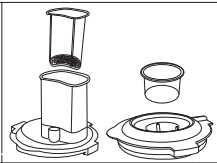
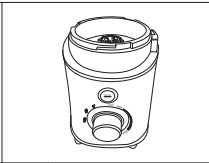





A3

A4



			
			
 <p>MAX 60°C</p>			
			

УВАЖАЕМЫЙ ПОКУПАТЕЛЬ!

Благодарим вас за то, что отдали предпочтение бытовой технике RED Solution.

RED Solution - это качество, надежность и неизменно внимательное отношение к потребностям клиентов. Надеемся, что вам понравится продукция компании и вы также будете выбирать наши изделия в будущем.

Блендер стационарный RED Solution RSB-M3404 – это компактный многофункциональный прибор для приготовления пищи в домашних условиях.

Хотите узнать больше? Посетите наш сайт www.redbt.com.

Здесь вы найдете самую актуальную информацию о предлагаемой технике и ожидаемых новинках, сможете получить консультацию онлайн, а также заказать продукцию RED Solution и оригинальные аксессуары к ней в нашем интернет-магазине.

Служба поддержки пользователей RED SOLUTION в России: 8-800-511-86-19 (звонок по России бесплатный)



Прежде чем использовать данное устройство, внимательно прочитайте руководство по эксплуатации и сохраните в качестве справочника. Правильное использование прибора значительно продлит срок его службы.

Меры безопасности и инструкции, содержащиеся в данном руководстве, не охватывают все возможные ситуации, которые могут возникнуть в процессе эксплуатации прибора. При работе с устройством пользователь должен руководствоваться здравым смыслом, быть осторожным и внимательным.

МЕРЫ БЕЗОПАСНОСТИ

- Производитель не несет ответственности за повреждения, вызванные несоблюдением требований по технике безопасности и правил эксплуатации изделия.
- Данный электроприбор представляет собой многофункциональное устройство для приготовления пищи в бытовых условиях и может применяться в квартирах, загородных домах или в других подобных условиях непромышленной эксплуатации. Промышленное или любое другое нецелевое использование устройства будет считаться нарушением условий надлежащей эксплуатации изделия.

В этом случае производитель не несет ответственности за возможные последствия.

- Перед подключением устройства к электросети проверьте, совпадает ли ее напряжение с номинальным напряжением питания прибора (см. технические характеристики или заводскую табличку изделия).
- Используйте удлинитель, рассчитанный на потребляемую мощность прибора, – несоответствие параметров может привести к короткому замыканию или возгоранию кабеля.
- Подключайте прибор только к розеткам, имеющим заземление, – это обязательное требование защиты от поражения электрическим током. Используя удлинитель, убедитесь, что он также имеет заземление.
- Выключайте прибор из розетки после использования, а также во время его очистки или перемещения. Извлекайте электрошнур сухими руками, удерживая его за штепсель, а не за провод.

- Не протягивайте шнур электропитания в дверных проемах или вблизи источников тепла. Следите за тем, чтобы электрошнур не перекручивался и не перегибался, не соприкасался с острыми предметами, углами и кромками мебели.

STOP

- ПОМНИТЕ: случайное повреждение кабеля электропитания может привести к неполадкам, которые не соответствуют условиям гарантии, а также к поражению электротокком. При повреждении шнура питания его замену, во избежание опасности, должен производить изготовитель, сервисная служба или аналогичный квалифицированный персонал.*
- Не устанавливайте чашу с продуктами на мягкую поверхность. Это делает прибор неустойчивым во время работы.
 - Будьте осторожны при работе с S-образным ножом: он очень острый.
 - Запрещается прикасаться к подвижным частям прибора во время его работы.

- Запрещена эксплуатация прибора на открытом воздухе – попадание влаги или посторонних предметов внутрь корпуса устройства может привести к его серьезным повреждениям.
 - Перед очисткой прибора убедитесь, что он отключен от электросети и полностью остыл. Строго следуйте инструкциям по очистке прибора.
- STOP** ЗАПРЕЩАЕТСЯ погружать корпус прибора в воду или помещать его под струю воды!
- Прибор не предназначен для использования лицами (включая детей) с пониженными физическими, психическими или умственными способностями или при отсутствии у них опыта или знаний, если они не находятся под контролем или не проинструктированы об использовании данного прибора лицом, ответственным за их безопасность. Дети должны находиться под присмотром для недопущения игры с прибором.
 - Запрещены самостоятельный ремонт прибора или внесение изменений в его конструкцию. Ремонт

прибора должен производиться исключительно специалистом авторизованного сервис-центра. непрофессионально выполненная работа может привести к поломке прибора, травмам и повреждению имущества.

STOP

ВНИМАНИЕ! Запрещено использование прибора при любых неисправностях.

Технические характеристики

Модель.....	RSB-M3404
Тип.....	стационарный
Номинальная мощность.....	1200 Вт
Максимальная мощность.....	2600 Вт
Напряжение.....	220–240 В, 50 Гц
Защита от поражения электротоком.....	класс II
Регулировка скорости.....	плавная
Защита от перегрева.....	есть
Защита от перегрузки.....	есть
Защита от включения при неправильной сборке.....	есть
Функция автоотключения.....	есть
Скорость работы:	
Ножа блендера.....	16 000–19 500 об/мин
S-образного ножа измельчителя.....	2200–2700 об/мин
Индикация.....	светодиодная
Количество автоматических режимов работы.....	3
Объем кувшина.....	1,5 л
Материал кувшина.....	стекло, пластик
Материал корпуса.....	металл, пластик
Габаритные размеры в полной сборке (Ш × В × Г).....	215 × 420 × 200 мм
Вес нетто.....	5,6 кг
Длина электрошнура.....	0,95 м

Комплектация

Блок электродвигателя.....	1 шт.
Кувшин.....	1 шт.
Крышка измельчителя с отверстием для подачи продуктов.....	1 шт.

Толкатель.....	1 шт.
Разборный S-образный нож измельчителя.....	1 шт.
Съемная втулка.....	1 шт.
Насадка для шинковки/терки.....	1 шт.
Насадка с металлической осью.....	1 шт.
Крышка блендера с отверстием для подачи продуктов.....	1 шт.
Колпачок.....	1 шт.
Насадка для блендера с несъемным ножом.....	1 шт.
Руководство по эксплуатации.....	1 шт.
Сервисная книжка.....	1 шт.

Производитель имеет право на внесение изменений в дизайн, комплектацию, а также в технические характеристики изделия в ходе совершенствования своей продукции без дополнительного уведомления об этих изменениях. В технических характеристиках допускается погрешность ±10%.

Устройство модели (схема А1, стр. 3)

1. Колпачок
2. Крышка блендера с отверстием для подачи продуктов
3. Кувшин с градуированной шкалой
4. Нож блендера
5. Насадка для блендера с несъемным ножом
6. Приводной вал
7. Моторный блок
8. Кнопка включения, импульсного режима
9. Регулятор скорости
10. Индикатор работы
11. Электрошнур

12. Крышка измельчителя с отверстием для подачи продуктов
13. Толкатель
14. Основание S-образного ножа измельчителя
15. Съемные лезвия ножа измельчителя
16. Съемная втулка
17. Насадка для шинковки/терки
18. Насадка с металлической осью

I. ПЕРЕД НАЧАЛОМ ИСПОЛЬЗОВАНИЯ

Аккуратно достаньте изделие и его комплектующие из коробки. Удалите все упаковочные материалы и рекламные наклейки.

 *Обязательно сохраните на месте предупреждающие наклейки, наклейки-указатели (при наличии) и табличку с серийным номером изделия на его корпусе!*

После транспортировки или хранения при низких температурах необходимо выдержать прибор при комнатной температуре не менее 2 часов перед включением.

Полностью размотайте электрошнур. Корпус прибора протрите влажной тканью. Съемные детали промойте мыльной водой, тщательно просушите все элементы прибора перед включением в электросеть.

II. ЭКСПЛУАТАЦИЯ ПРИБОРА

Общие правила работы с прибором

- Устанавливайте прибор на ровную твердую горизонтальную поверхность.



- Заполняйте кувшин продуктами не выше максимальной отметки на мерной шкале (1500 ml).
- Мясо перед измельчением или нарезкой отделите от костей и удалите жилы.
- При обработке фруктов и ягод разрежьте их и извлеките косточки или семена.
- Перед нарезкой горячих продуктов дайте им остыть: они станут тверже, что облегчит нарезку и предотвратит превращение продуктов в пюре.
- Не используйте S-образный нож для измельчения кофе, льда, сахара, круп, сушеных бобов и других особо твердых продуктов.
- При работе с теркой (шинковкой) крупные ингредиенты разрежьте на несколько частей, так, чтобы они полностью поместились в отверстие для подачи продуктов.
- При работе с измельчителем предварительно нарежьте продукты кусочками размером 3–4 см.
- Устанавливайте крышку блендера или измельчителя на кувшин строго как показано на схемах **A2 – A4** (стр. 4–6). После установки поверните крышку по часовой стрелке до щелчка. Если крышка установлена неправильно, прибор не будет работать.

 **ЗАПРЕЩАЕТСЯ** поднимать прибор в собранном виде! Перед перемещением обязательно снимайте кувшин с моторного блока. Переносите моторный блок, удерживая его двумя руками.

Общий порядок действий при работе с прибором

1. Подключите прибор к электросети, индикатор работы будет гореть красным цветом.

2. Для выбора одного из автоматических режимов переведите регулятор скорости в необходимое положение:

	Рекомендуется для измельчения льда при приготовлении коктейлей, обработки замороженных ягод, твердых продуктов, орехов Автоматическое отключение после 1 минуты непрерывной работы Используйте данный режим ТОЛЬКО при работе с ножом блендера!
	Рекомендуется для взбивания сливок, яиц, приготовления кремов, молочных коктейлей, пюре из овощей и фруктов Автоматическое отключение после 1 минуты непрерывной работы Используйте данный режим ТОЛЬКО при работе с ножом блендера!
	Прибор производит обработку продуктов короткими включениями, что позволяет лучше контролировать процесс измельчения и смешивания. Рекомендуется для приготовления супов-пюре, соусов Автоматическое отключение после 1 минуты непрерывной работы Используйте данный режим при работе с ножом блендера и ножом измельчителя

3. Нажмите кнопку включения для запуска выбранного режима, индикатор работы загорится голубым цветом.

i При необходимости после срабатывания автоматического отключения повторно нажмите кнопку включения, прибор продолжит работу.

4. При необходимости, чтобы остановить прибор до срабатывания автоматического отключения, повторно нажмите кнопку включения.

5. Для быстрого запуска прибора переведите регулятор в положение MIN, индикатор работы загорится голубым цветом. Далее изменяйте мощность, вращая регулятор.

i В режиме быстрого запуска автоматическое отключение работает после 3 минут непрерывной работы. Для продолжения работы переведите регулятор в положение OFF,

затем – в положение MIN. Рекомендуемый перерыв между включениями – 10 минут.

- Чтобы остановить прибор, переведите регулятор в положение OFF, индикатор работы загорится красным цветом.
- Для запуска импульсного режима, когда регулятор скорости находится в положении OFF, нажмите и удерживайте кнопку включения.
- Чтобы выключить прибор, отключите его от электросети, индикатор работы погаснет.

Использование блендера

Порядок сборки и использования блендера см. на схеме **A2** (стр. 4).



ВНИМАНИЕ! Перед пуском блендера убедитесь, что на кувшин установлена крышка, а отверстие для подачи продуктов закрыто колпачком.

Твердые ингредиенты допускается перемешивать только с добавлением достаточного количества жидкости. Продукты в форме порошка также рекомендуется перемешивать с добавлением жидкости или предварительно растворив их в ней.

Помните, что при взбивании продукт может увеличиваться в размерах.

Использование измельчителя



Используйте разборный S-образный нож только с крышкой измельчителя! Использовать данную насадку с крышкой блендера ЗАПРЕЩЕНО!

Порядок сборки и использования измельчителя см. на схеме **A3** (стр. 5).

Перед использованием измельчителя, соберите S-образный нож. Возможно использование любого количества лезвий. Для закрепления лезвия установите его на основание и аккуратно поверните против часовой стрелки до упора. Не касайтесь лезвий, они очень острые! Чтобы снять лезвие, аккуратно поверните его по часовой стрелке и потяните вверх.

Использование терки (шинковки)

STOP *Используйте насадку для шинковки/терки только с крышкой измельчителя! Использовать данную насадку с крышкой блендера ЗАПРЕЩЕНО!*

Порядок сборки и использования терки (шинковки) см. на схеме **A4** (стр. 6). Для шинковки устанавливайте диск стороной с выступающими вверх лезвиями шинковки. Чтобы использовать терку, переверните диск стороной с выступающими вверх лезвиями терки.

STOP *Проталкивайте продукты, слегка нажимая на толкатель, не прилагайте чрезмерных усилий – это может привести к перегрузке и поломке!*

ЗАПРЕЩАЕТСЯ проталкивать продукты иными предметами или руками во избежание травм или поломки прибора!

Системы защиты

- Прибор оснащен системой автоматического отключения при перегрузке и перегреве. Срабатывание автоматического отключения сигнализирует о превышении рекомендуемого времени работы. Если во время работы двигатель неожиданно остановился, переведите регулятор в положение OFF, отключите прибор от электросети и дайте ему остыть в течение 30 минут. После подключения к электросети прибор будет готов к работе.

- Прибор оборудован защитной системой блокировки двигателя. Если кувшин не установлен на основание или собран/установлен неправильно, двигатель не будет работать, индикатор работы будет мигать красным цветом.
- Прибор оснащен системой, предупреждающей случайный запуск двигателя. Если во время работы прибора, произошло его отключение от электросети, то после возобновления питания двигатель запущен не будет. Для запуска двигателя сначала переведите регулятор скорости в положение OFF, затем – в необходимое положение.

III. УХОД ЗА ПРИБОРОМ

Производите очистку прибора после каждого использования во избежание присыхания остатков пищи.

! *Перед очисткой прибора убедитесь, что он отключен от электросети.*

Порядок разборки прибора см. на схемах **A2 – A4** (стр. 4–6). Рекомендуемые способы очистки частей блендера приведены в таблице **A5** (стр. 7).

STOP *ЗАПРЕЩАЕТСЯ погружать моторный блок прибора в воду или помещать его под струю воды.*

Не используйте при очистке прибора абразивные средства, химически агрессивные или другие вещества, не рекомендованные для применения с предметами, контактирующими с пищей.

При очистке S-образного ножа измельчителя будьте аккуратны – он очень острый!



Для быстрой очистки прибора залейте в кувшин теплую воду до отметки 500 мл, добавьте несколько капель чистящего средства. Запустите импульсный режим. Через некоторое время выключите прибор, снимите кувшин и тщательно промойте его под проточной водой.

Хранение и транспортировка

Перед хранением и повторной эксплуатацией очистите и полностью просушите все части прибора. Храните прибор в сухом вентилируемом месте вдали от нагревательных приборов и попадания прямых солнечных лучей.

При транспортировке и хранении запрещается подвергать прибор механическим воздействиям, которые могут привести к повреждению прибора и/или нарушению целостности упаковки. Необходимо беречь упаковку прибора от попадания воды и других жидкостей.

IV. ПЕРЕД ОБРАЩЕНИЕМ В СЕРВИС-ЦЕНТР

Неисправность	Возможные причины	Способ устранения
Прибор не включается	Шнур электропитания не подсоединен к электросети	Подключите прибор к электросети
	В электророзетке отсутствует напряжение	Включите прибор в исправную розетку
Индикатор работы мигает красным цветом	Прибор собран неправильно	Выключите прибор и отсоедините его от электросети. Произведите сборку прибора в соответствии со схемами А2-А4 (стр. 4-6)

Неисправность	Возможные причины	Способ устранения
При измельчении продуктов чувствуется сильная вибрация прибора	Прибор собран неправильно	Используйте разборный S-образный нож и насадку для шинкови/терки только с крышкой измельчителя
	Продукты нарезаны слишком крупно	Нарезайте продукты мельче
Двигатель остановился во время работы	Сработала защита от перегрева и перегрузки	Следуйте указаниям раздела «Системы защиты»
Во время работы прибора появился посторонний запах	Прибор перегревается во время работы	Сократите время непрерывной работы, увеличьте интервалы между включениями
	Прибор новый, запах исходит от защитного покрытия	Проведите тщательную очистку прибора (см. раздел «Уход за прибором»). Запах исчезнет после нескольких включений

i В случае если неисправность устранить не удалось, обратитесь в авторизованный сервисный центр.

Запчасти для постгарантийного ремонта можно найти на сайте www.redbt.com.ru

V. ГАРАНТИЙНЫЕ ОБЯЗАТЕЛЬСТВА

На данное изделие предоставляется гарантия сроком на 12 месяцев с момента его приобретения. В течение гарантийного периода изготовитель обязуется устранить путем ремонта, замены деталей или замены всего изделия любые заводские дефекты. Гарантия вступает в силу только в том случае, если дата покупки подтверждена печатью магазина и подписью продавца на оригинальном гарантийном талоне. Настоящая гарантия признается лишь в том случае, если изделие приме-

нялось в соответствии с руководством по эксплуатации, не ремонтировалось, не разбиралось и не было повреждено в результате неправильного обращения с ним, а также сохранена полная комплектность изделия. Данная гарантия не распространяется на естественный износ изделия и расходные материалы (ножи и т. д.).

Срок службы изделия и срок действия гарантийных обязательств на него исчисляются со дня продажи или с даты изготовления изделия (в случае, если дату продажи определить невозможно).

Дату изготовления прибора можно найти в серийном номере, расположенном на идентификационной наклейке на корпусе изделия. Серийный номер состоит из 13 знаков. 6-й и 7-й знаки обозначают месяц, 8-й – год выпуска устройства.

0	0	0	0	0	1	1	2	3	3	3	3	3
---	---	---	---	---	---	---	---	---	---	---	---	---

1 – месяц производства (01 – январь, 02 – февраль ... 12 – декабрь)

2 – год производства (1 – 2021 г., 2 – 2022 г. ... 0 – 2030 г.)

3 – серийный номер модели

Установленный производителем срок службы прибора составляет 3 года со дня его приобретения при условии, что эксплуатация изделия производится в соответствии с данным руководством и применимыми техническими стандартами.

Утилизацию упаковки, руководства пользователя, а также самого прибора необходимо производить в соответствии с местной программой по переработке отходов. Проявите заботу об окружающей среде: не выбрасывайте такие изделия вместе с обычным бытовым мусором.



Осы бұйымды пайдаланудың алдында оны пайдалану бойынша нұсқаулықты мұқият оқыңыз және анықтамалық ретінде сақтап қойыңыз. Аспапты дұрыс пайдалансаңыз, оның қызмет ету мерзімі көпке ұзарады.

Бұл нұсқаулықтағы қауіпсіздік шаралары мен нұсқаулар құралды қолдану кезінде туындауы мүмкін барлық жағдайларды қамтымайды. Бұл құрылғымен жұмыс кезінде қолданушы ақылға сүйеніп, абай әрі мұқият болуы тиіс.

ҚАУІПСІЗДІК ШАРАЛАРЫ

- Қауіпсіздік техникасы талаптары мен бұйымды пайдалану ережелерін ұстанбаудан туындаған зақымдар үшін өндіруші жауапкершілікке тартылмайды.
- Бұл электр аспап тұрмыстық жағдайларда қолданарналған құрылғы болып табылады және пәтерлерде, қала сыртындағы үйлерде немесе өнеркәсіптік емес пайдаланудың басқа жағдайларында қолданыла алады. Құрылғыны өнеркәсіптік немесе кез келген басқа мақсатсыз пайдалану бұйымды дұрыс пайдалану шарттарын бұзу болып табылады. Бұл жағдайда өндіруші ықтимал салдарлар үшін жауап бермейді.

- Құрылғыны электр желіге қосудың алдында оның кернеуі аспап қоректенуінің номиналды кернеуіне сәйкес келетінін тексеріңіз (бұйымның техникалық сипаттамасын немесе зауыттық кестешесін қараңыз).
- Аспаптың тұтынатын қуатына есептелген ұзартқыш қолданыңыз: параметрлердің сәйкессіздігі қысқа тұйықталуға немесе кабельдің жануына әкеліп соқтыруы мүмкін.
- Аспапты тек жерлендірілетін розеткілерге ғана қосыңыз, – бұл электр қауіпсіздігінің міндетті талабы. Ұзартқышты қолдана отырып, оның жерлендірілетініне көз жеткізіңіз.
- Аспапты қолданған соң, сонымен қатар оны тазалаған немесе тасымалдаған кезде розеткіден өшіріңіз. Электр бауын сымынан емес, штепселінен ұстап тұрып, құрғақ қолмен шығарыңыз.
- Электр қоректендіру бауын есік қуыстарында немесе жылу көздерінің жанында тартпаңыз. Электр бауының бұралмағанын және иілмегенін,

үшкір заттарға, бұрыштар мен жиһазға тимегенін қадағалаңыз.

STOP

ЕСТЕ САҚТАҢЫЗ: электр қоректендіру кабелі зақымдалуы кепілдік шарттарына сәйкес келмейтін ақауларға, сонымен қатар электр тоғына ұрынуға әкеліп соқтыруы мүмкін. Зақымдалған электр кабелі сервис-орталықта жедел ауыстыруды талап етеді.

- Аспапты ашық ауада пайдалануға тыйым салынады: құрылғы корпусының ішіне су немесе бөгде заттардың түсуі оны қатты зақымдауы мүмкін.
- Азық салынған табақты жұмсақ және ыстыққа төзбейтін бетке орнатпаңыз. Бұл аспапты жұмыс кезінде тұрақсыз етеді.
- Жұмыс кезінде аспаптың қозғалатын бөліктерін ұстамаңыз. S-текес пышақты орнатқанда абай болыңыз: ол өте үшкір.
- Аспапты тазалаған кезде «Аспапты күту» тарауында көрсетілген ережелерді қатаң ұстаныңыз.

STOP

Аспап корпусын суға батыруға немесе су ағынына түсіруге ТЫЙЫМ САЛЫНАДЫ!

- Бұл аспап физикалық, жүйке немесе психикалық ауытқулары бар немесе тәжірибесі мен білімі жетіспейтін адамдардың (оның ішінде балалардың) қолдануына арналмаған, мұндай тұлғалар қадағаланып, олардың қауіпсіздігі үшін жауап беретін тұлға осы аспапты қолдануға қатысты нұсқау жасалған жағдайлардан басқа. Балалардың аспаппен, оның жинақтаушыларымен, сонымен қатар зауыттық орамымен ойнауына жол бермеу мақсатында қадағалап отыру қажет. Құрылғыны тазалау және қызмет көрсетуді балалар ересектердің қарауынсыз жасамауы тиіс.
- Аспапты өздігіңізбен жөндеуге немесе құрылымына өзгеріс енгізуге тыйым салынады. Қызмет көрсету және жөндеу бойынша барлық жұмыстарды авторландырылған сервис-орталық жасауы керек. Біліксіз жасалған жұмыс аспаптың бұзылуы-

на, жарақат пен мүлік зақымдануына әкеліп соқтыруы мүмкін.

STOP

НАЗАР АУДАРЫҢЫЗ! Аспапты кез келген ақау болғанда пайдалануға тыйым салынады.

Техникалық сипаттамалары

Үлгі	RSB-M3404
Түрі	стационарлық
Кернеу	220–240 В, 50 Гц
Нақты қуаты	1200 Вт
Максималды қуаты	2600 Вт
Электр тоғымен жарақаттанудан қорғау	II дәреже
Жылдамдықты бірқалыпты реттеу	бар
Қызып кетуден сақтау	бар
Асқын жүктеуден қорғаныс жүйесі	бар
Қате құрастырған жағдайда қосылудан қорғаныс	бар
Автоматты түрде өшу функциясы	бар
Жұмыс жылдамдығы:	
Блендердің пышағы	16 000–19 500 айн/мин
S-негізді ұсақтағыштың пышағы	2200–2700 айн/мин
Индикациясы	светодиодтік
Жұмыс автоматты режимдерінің саны	3
Көлемі материалы	1,5 л
Құмыра материалы	әйнек, пластик
Корпус материалы	металл, пластик
Габариттік өлшемдері (ені × биіктігі × ұзындығы)	215 × 420 × 200 мм
Нетто салмағы	5,6 кг
Электрлік сым ұзындығы	0,95 м

Жинағы

Электр қозғалтқыш блогы	1 дана
Құмыра	1 дана

KAZ

Ұсақтағыштың азық-түлік салуға арналған саңылауы бар қақпағы	1 дана
Итергіш.....	1 дана
Ұсақтағыштың S-тәрізді пышағы.....	1 дана
Майдалауға/үккішке саптама.....	1 дана
Металл өсі бар қондырма	1 дана
Блендердің азық-түлік салуға арналған саңылауы бар қақпағы	1 дана
Қалпақша.....	1 дана
Алмалы-салмалы төлке	1 дана
Алынбайтын пышағы бар блендер қондырмасы	1 дана
Пайдалану жөніндегі нұсқаулық.....	1 дана
Сервисті кітапшасы.....	1 дана

Өндіруші осындай өзгерістер туралы қосымша хабарламастан өз өнімін жетілдіру барысында оның дизайны, жинағы, сонымен қатар бұйымның техникалық сипаттамаларына өзгеріс енгізуге құқылы. Техникалық сипаттамаларда $\pm 10\%$ қателікке жол беріледі.

Аспаптың құрылымы (А1 сурет, 3 бет)

1. Қалпақша
2. Блендердің азық-түлік салуға арналған саңылауы бар қақпағы
3. Дәйектелген шкаласы бар құмыра
4. Блендердің пышағы
5. Алынбайтын пышағы бар блендер қондырмасы
6. Қозғалтқыш білік
7. Моторлы блок

8. Қосу батырмасы, импульстік режимді батырмасы
9. Жылдамдықты реттегіш
10. Жұмыс индикаторы
11. Электрлік сым
12. Ұсақтағыштың азық-түлік салуға арналған саңылауы бар қақпағы
13. Итергіш
14. Ұсақтағыштың S-тәрізді пышағының негізі
15. Ұсақтағыш пышағының алынбалы жүздері
16. Алмалы-салмалы төлке
17. Майдалауға/үккішке саптама
18. Металл өсі бар қондырма

I. АЛҒАШҚЫ ҚОСАР АЛДЫНДА

Бұйымды орамынан шығарып, барлық орау материалдары мен жарнамалық жапсырмаларды алып тастаңыз.



Корпусағы ескертетін жапсырма, жапсырма-көрсеткіш (бар болса) және бұйымның сериялық нөмірі бар кестешені орнында міндетті түрде сақтаңыз!

Тасымалдаған немесе төмен температураларда сақтаған соң аспапты қосар алдында кем дегенде 2 сағат бөлме температурасында ұстау қажет.

Электр бауды толық жайыңыз. Аспап корпусын ылғал матамен сүртіңіз. Шешілмелі бөлшектерді сабынды сумен жуыңыз, аспаптың барлық элементтерін электр желіге қосар алдында мұқият кептіріңіз.

II. ҚҰРАЛДЫ ПАЙДАЛАНУ

Аспаппен жұмыстағы жалпы әрекеттер

- Құрал табанын тегіс қатты жазық бетке орнатыңыз.
- Азықты комбайнның тостағанға ең жоғарғы белгіден асырмай салыңыз (1500 ml).
- Етті тураудың алдында жібітіңіз, сүйегінен бөліп, сіңірін алып тастаңыз және алып тастауға сымдар.
- Жеміс пен жидекті өңдегенде оларды кесіп, сүйектерін шығарыңыз.
- Ыстық өнімдерді кесер алдында оларды суытыңыз: олар қатты болады да, бұл кесуді жеңілдетіп, өнімдердің езбеге айналуына жол бермейді.
- S-негізді пышағы кофе, мұз, қант, жарма, бұршақтұқым-дастар мен басқа айрықша қатты азық-түлікті ұсату үшін қолданбаңыз.
- Үккішпен (майдалап турағышпен) және текшелеп турауға арналған қапсырмамен жұмыс істегенде ірі ингердинеттерді, олар тағамдарды салуға арналған тесікке толығымен сиятындай етіп, бірнеше бөлікке тураңыз.
- Ұсақтағышпен жұмыс істегенде тағамдарды өлшемдері 3–4 см кесектерге алдын ала кесіңіз.
- Блендер немесе ұсақтағыштың қақпағын құмыраға **A2–A4** сызбаларда (4–6-бет) көрсетілгенге қатаң сәйкестікке орнатыңыз. Орнатқаннан кейін қақпақты шыртыл естілгенше сағат тілі бағытымен бұрыңыз. Егер қақапақ қате орнатылған болса, аспап жұмыс істемейді.



Аспапты жиналған түрде көтеруге **ТЫЙЫМ САЛЫНАДЫ!**

Орнын ауыстырар алдында мотор блогынан құмыраны міндетті түрде шешіп алыңыз. Мотор блогын екі қолмен ұстап тұрып тасымалдаңыздар.

KAZ

Аспаппен жұмыс істеген кездегі іс-әрекеттердің жалпы тәртібі

1. Құралды электр желісіне қосыңыз, жұмыс индикаторы өызыл түспен жанатын болады.
2. Автоматты режимдерінің біреуін таңдау үшін жылдамдық реттегішін қажетті жайғасымға ауыстырыңыз:

	<p>Коктейльдерді дайындау үшін, қатырылған жемістерді, қатты өнімдерді, жаңғақтарды өңдеуге ұсынылады 1 минуттан кейін автоматты түрде өшіру Осы режимді ТЕК ҚАНА блендер пышағымен жұмыс істегенде пайдаланыңыз!</p>
	<p>Қаймақ, жұмыртқаны былғауға, крем, сүт коктейльдерін, көкөністер мен жеміс-жидектер езбесін дайындауға ұсынылады 1 минуттан кейін автоматты түрде өшіру Осы режимді ТЕК ҚАНА блендер пышағымен жұмыс істегенде пайдаланыңыз!</p>
	<p>Аспап қысқа қосылыстармен өнімдерді өңдеуге мүмкіндік береді, ол ұсақтау мен араластыру барысын жақсылап бақылауға мүмкіндік береді. Езбе-сорпаларын, соустарды дайындауға ұсынылады 1 минуттан кейін автоматты түрде өшіру Осы режимді блендер пышағымен және ұсақтағыш пышағымен жұмыс істегенде пайдаланыңыз</p>

3. Таңдалған режимді іске қосу үшін іске қосу батырмасын басыңыз, жұмыс индикаторы көгілдір түспен жанады.



Автоматты өшіру іске қосылғаннан кейін таңдалған режим түймешігін қайта басыңыз, аспап жұмысын жалғастырады.

4. Өңдеу аяқталған соң аспапты тоқтату үшін қосу батырмасын қайта басыңыз.
 5. Аспапты жылдам қосу үшін реттегішті MIN қалпына ауыстырыңыз, жұмыс индикаторы көгілдір түспен жанады. Одан әрі реттегішті айналдыра отырып, қуатты ауыстырыңыз.
- i** Жылдам іске қосу режимінде автоматты түрде өшіру 3 минуттан кейін үздіксіз жұмыс істейді. Жұмысты жалғастыру үшін реттеуішті OFF күйіне, содан кейін – MIN күйіне ауыстырыңыз. Қосылулар арасындағы ұсынылатын үзіліс – 10 минут.
6. Аспапты тоқтату үшін реттегішті OFF жайғасымға ауыстырыңыз, жұмыс индикаторы қызыл түспен жанады.
 7. Жылдамдық реттегіші OFF жайғасымда орналасатын импульстік режимді іске қосу үшін іске қосу батырмасын басыңыз және басып ұстаныңыз.
 8. Аспапты өшіру үшін электр желісінен ажыратыңыз, жұмыс индикаторы сөнеді.

Блендерді пайдалану

Блендерді құрастыру және пайдалану ретін тиісті сызбалардан **A2** (4 бет) қараңыз.



HAZAR AУДАРЫҢЫЗ! Іске қосар алдында құмыра қақпақ орнатылғанына көз жеткізіңіз, ал азық-түлік беруге арналған тесік жабылған.

Қатты ингредиенттерді тек қана сұйықтықтың жеткілікті мөлшерін қосып араластыруға болады. Сонымен қатар ұнтақ түрдегі өнімдерді сұйықтық қосып немесе алдын ала онда ерітіп араластыру қажет.

Өнімді араластыру кезінде ол мөлшерін арттыра алатындығын есте сақтаңыз.

Ұсатқышты пайдалану

STOP Жиналмалы S-тәрізі пышақты тек қана ұсатқыштың қақпағымен пайдаланыңыз! Осы қондырманы блендердің қақпағымен пайдалануға ТЫЙЫМ САЛЫНАДЫ!

Ұсатқышты құрастыру және пайдалану ретін тиісті сызбалардан **A3** (5 бет) қараңыз.

Ұсатқышты пайдаланар алдында S-тәрізі пышақты құрастырыңыз. Жүздердің кез келген санын пайдалануға болады. Жүзді бекіту үшін оны негізге орнатыңыз және тірелгенінше сағат тілі бағытына қарсы бұрыңыз. Пышақтың жүзіне қол тигізбеңіз, ол өте өткір! Жүзді шешіп алу үшін оны сағат тілі бағытымен абайлап бұрыңыз және жоғары қарай тартыңыз.

Үккішті (кескішті) пайдалану

STOP Майдалап турағышқа/үккішке арналған қондырманы тек қана ұсатқыштың қақпағымен пайдаланыңыз! Осы қондырманы блендердің қақпағымен пайдалануға ТЫЙЫМ САЛЫНАДЫ!

Үккішті (кескішті) құрастыру және пайдалану ретін тиісті сызбалардан **A4** (6 бет) қараңыз. Майдалап турау үшін дисктің жоғарғы өткір жүзін құрыңыз. Үккішті пайдалану үшін, дискіні бүйір бетінің жоғарғы жағына қарай аударыңыз.

STOP Итергішке сәл басып, тағамдарды итермелеңіз, аса артық күш салмаңыз – бұл артық жүктелуге және сынуына әкелуі мүмкін!

ТҮЙІМ САЛЫНАДЫ! Жарақат алып қалмау үшін немесе аспапты бүлдіріп алмау үшін тағамдарды басқа заттың көмегімен немесе қолмен итеруге болмайды!



Құралды тазалаудың алдында оның электр желіден ажыратылуына көз жеткізіңіз

Қорғаныс жүйелері

- Құрал қайта жүктеу және қызып кету кезінде оны өшіретін қорғаныс жүйесімен жабдықталған. Автоматты өшудің іске қосылуы, ұсынылған жұмыс уақытының артқандығы жайлы белгіні көрсетеді. Егер жұмыс кезінде қозғалтқыш кенеттен тоқтап қалса, құрылғыны қуат көзінен ажыратып, 30 мин бойы сууға мүмкіндік беріңіз. Электр көзіне қосылғаннан кейін құрылғы жұмысқа дайын болады.
- Құрал қозғалтқышты блоктау қорғау жүйесімен жабдықталған. Егер құмыра негізге орнатылмаған болса немесе қате құрастырылған/орнатылған болса, қозғалтқыш жұмыс істемейді, жұмыс индикаторы қызыл түспен жыпылықтайтын болады.
- Аспап қозғалтқышты кездейсоқ іске қосуды ескерту жүйесімен жабдықталған. Егер аспаптың жұмысы кезінде оның электр желісінен ажыратылуы орын алса, онда қоректендіруді қайта бастағаннан кейін қозғалтқыш іске қосылмайды. Қозғалтқышты іске қосу үшін алдымен жылдамдық реттегішін OFF күйіне, содан кейін қажетті жағдайға ауыстырыңыз.

III. АСПАПТЫ КҮТУ

Блендер әр қолданған сайын тазартыңдар.



Мотор бөлігі су ағыны астына салуға немесе суға батыруға **ТҮЙІМ САЛЫНАДЫ**.

Құралды тазалау үшін абразивті, химиялық күшті құралдарды немесе басқа да тағаммен жанасатын құралдармен бірге қолдану үшін ұсынылмаған заттарды пайдалануға болмайды.

Пышақ тазалау кезінде абай болыңыз – ол өте үшкір!



Аспапты жылдам тазалау үшін құмыраға 500 мл белгісіне дейін жылы су құйыңыз, бірнеше тамшы тазалағыш затты қосыңыз. Импульстік режимді қосыңыз. Біраз уақыттан соң аспапты өшіріңіз, құмыраны шешіңіз және оны ағынды су астында жақсылап жуыңыз.

Сақтау және тасымалдау

Сақтау және қайта пайдаланудың алдында құралдың барлық бөліктерін тазалап, түгел құрғатыңыз. Құралды құрғақ желденетін жерде жылыту аспаптарынан алыс және тікелей күн сәулелерден алыс сақтаңыз.

Тасымалдау және сақтау кезінде құралдың зақымдануына және/немесе ораманың бүтіндігіне әкелуі мүмкін құралды механикалық әсерлерге ұшыратуға тыйым салынады.

Құралдың орамасын су мен басқа да сұйықтықтардан сақтау қажет.

IV. СЕРВИС-ОРТАЛЫҚҚА ЖОЛЫҒАР АЛДЫНДА

Ақаулық	Мүмкін болатын себептері	Жою әдістері
Аспап жұмыс істемейді	Құрал электр желісіне қосылмаған	Құралды электр желісіне қосыңыз
	Кернеу жоқ	Аспапты алдын ала өшіріп, желідегі кернеудің барын тексеріңіз
Жұмыс индикаторы қызыл түспен жыпылықтайды	Бұрыс құрастыру	Құралды өшіріңіз де, оны электр желісінен ажыратыңыз. Құралды A2 – A4 кестеге сәйкес жинауды жүргізіңіз (4–6 бет)
Аспап шуылдап, дірілдейді	Бұрыс құрастыру	Жиналмалы S-тарізі пышақты, майдалап турағышқа/үккішке арналған қондырманы тек қана ұсақтағыштың қақпағымен пайдаланыңыз
	Сіз қатты азықты өңдемейсіз	Бұл қалыпты жағдай. Өңдеу алдында азық-түлікті кесектеп турауға кеңес береміз
Қозғалтқыш жұмыс кезінде тоқтап қалды	Асқын жүктеуден қорғаныс жүйесі және қызып кетуден сақтау қосылды	«Қорғаныс жүйелері» қараңыз
Жұмыс кезінде бөгде иіс пайда болады	Аспап жаңа, иіс қорғаныс жабындысынан шығады	Аспапты мұқият тазалаңыз. Иіс бірнеше қоспалардан соң кетеді
	Аспап қызып кеткен	Аспаптың үздіксіз жұмысының уақытын қысқартыңыз. Қоспалар алдында аралықтарды ұлғайтыңыз



Егер қателікті дұрыстай алмасаңыз, авторизацияланған сервистік орталыққа жүзініңіз.

Кепілдіктен кейінгі жөндеуге арналған қосалқы бөлшектерді табуға болады сайтта қолжетімді www.redbt.company.

V. КЕПІЛДІКТІ МІНДЕТТЕМЕЛЕР

Осы бұйымға сатып алынған сәттен 12 ай мерзіміне кепілдік беріледі. Кепілдік кезеңі ішінде дайындаушы жөндеу, бөлшектерді ауыстыру немесе барлық бұйымды ауыстыру жолымен кез келген зауыттық ақауларды жоюға міндеттенеді. Кепілдік тек сатып алу күні түпнұсқалық кепілдік талонында дүкен мөрімен және сатушы қолымен расталған жағдайда ғана күшіне енеді. Осы кепілдік тек бұйым пайдалану бойынша нсұқаулыққа сәйкес қолданылған, жөнделмеген, бұзылмаған және онымен дұрыс жұмыс істемеу нәтижесінде зақымданбаған, сонымен қатар бұйымның толық жинағы сақталған жағдайда танылады. Осы кепілдік бұйымның табиғи тозуына және шығын материалдарына таралмайды (пышақтар және т. б.).

Бұйымның қызмет мерзімі мен оған кепілдікті міндеттемелердің қолданыс мерзімі бұйым сатылған немесе өндірілген кезден есептеледі (егер сату күнін анықтау мүмкін болмаса).

Аспап өндірілген күнді бұйым корпусының сәйкестендіру жапсырмасындағы сериялық нөмірден табуға болады. Сериялық нөмір 13 белгіден тұрады. 6-шы және 7-ші белгілер айды, 8-ші – құрылғының шығарылған жылын білдіреді.

0	0	0	0	0	1	1	2	3	3	3	3	3
---	---	---	---	---	---	---	---	---	---	---	---	---

1 – өндірілген айы (01 – қаңтар, 02 – ақпан ... 12 – желтоқсан)

2 – өндірілген жылы (1 – 2021 ж., 2 – 2022 ж. ... 0 – 2030 ж.)

3 – үлгінің сериялық нөмірі

Өндіруші бекіткен аспаптың қызмет ету мерзімі бұйымның пайдаланылуы осы нұсқаулық пен қолданылатын техникалық стандарттарға сәйкес жүзеге асырылғанда, сатып алынған күнінен бастап 3 жылды құрайды.

Орамды, пайдаланушы нұсқаулығын, сонымен қатар аспаптың өзін қалдықтарды қайта өңдеу бойынша жергілікті бағдарламаға сәйкес пайдаға асыру керек. Қоршаған ортаға қамқорлық білдіріңіз: мұндай бұйымдарды әдеттегі тұрмыстық қоқыспен тастамаңыз.



Изготовитель: ЖОНГШАН ЛИНК-ПЛЮС ЭЛЕКТРИК ЭППЛАЕНСЕС ТЕХНОЛОДЖИ КОРПОРЕШН ЛИМИТЕД

№70, дорога Суиминг, Донгфенг, Жонгшан, Гуандун, Китай

Импортер в России: Общество с ограниченной ответственностью «РЭД». Адрес: 127247, город Москва, Дмитровское ш, д. 100, стр. 2, этаж 07, помещ. 47386

©RED. Все права защищены. 2022

Воспроизведение, передача, распространение, перевод или другая переработка данного документа или любой его части без предварительного письменного разрешения правообладателя запрещены.

www.redbt.com
Made in China

RSB-M3404-RED-UM-1