

RED

SOLUTION

Блендер RED solution HB2903

Руководство по эксплуатации
Гарантийный талон



Если вы недовольны качеством сервисных услуг, обращайтесь в сервисный центр, контактные данные которого указаны в условиях гарантийного обслуживания.



| | | |
|-----|-------|----|
| RUS | | 8 |
| KAZ | | 15 |

СОДЕРЖАНИЕ

| | |
|--|----|
| МЕРЫ БЕЗОПАСНОСТИ..... | 8 |
| Технические характеристики | 9 |
| Комплектация | 10 |
| Устройство прибора..... | 10 |
| I. ПЕРЕД НАЧАЛОМ ИСПОЛЬЗОВАНИЯ..... | 11 |
| II. ЭКСПЛУАТАЦИЯ ПРИБОРА..... | 11 |
| Система защиты от перегрузки и перегрева | 11 |
| III. УХОД ЗА ПРИБОРОМ..... | 12 |
| Хранение и транспортировка | 12 |
| IV. ПЕРЕД ОБРАЩЕНИЕМ В СЕРВИС-ЦЕНТР | 12 |
| V. ГАРАНТИЙНЫЕ ОБЯЗАТЕЛЬСТВА | 12 |
| Гарантийный талон..... | 22 |

A1

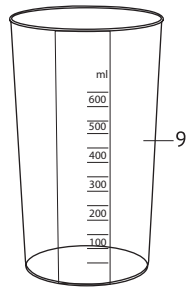
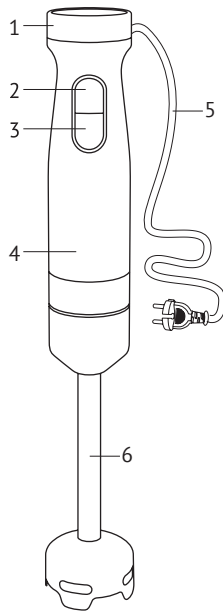
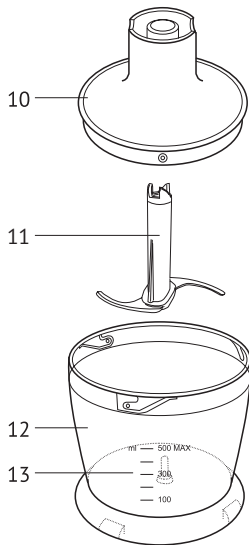
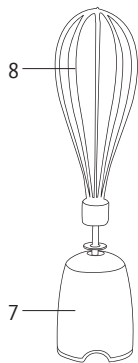

A2

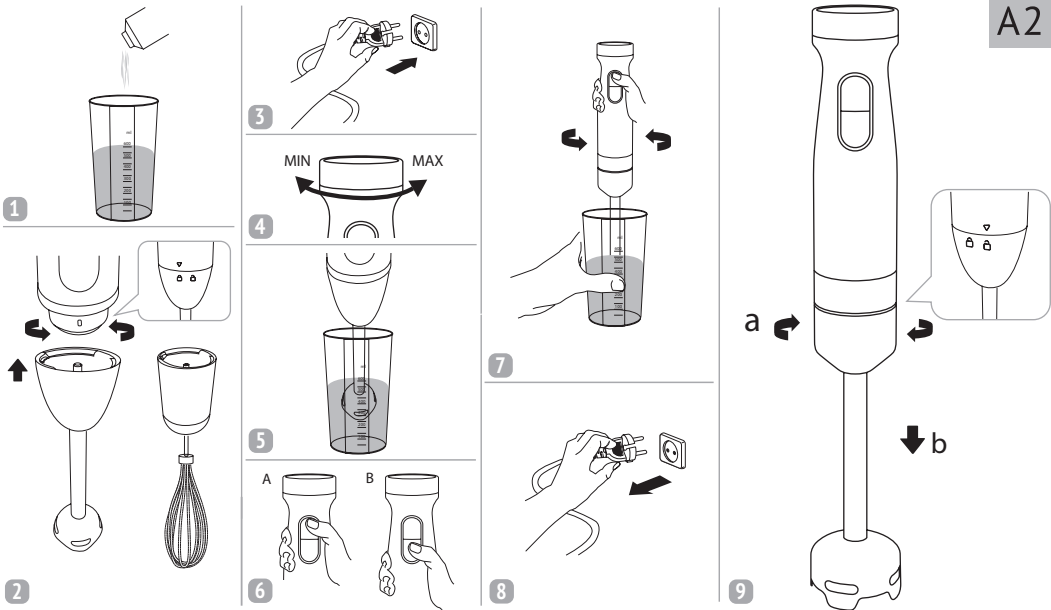

A3

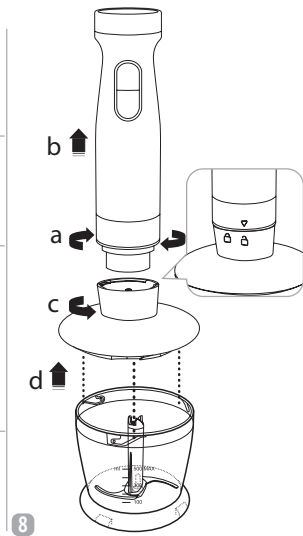
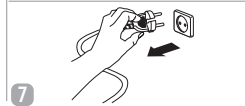
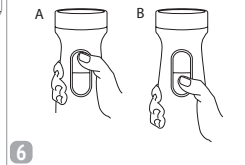
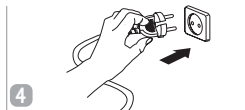
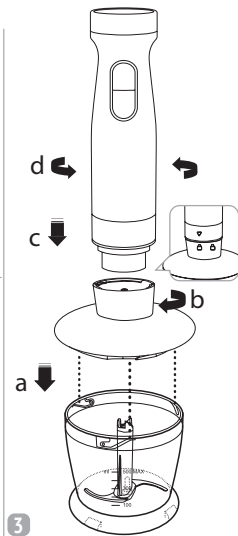
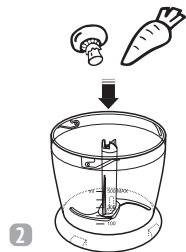
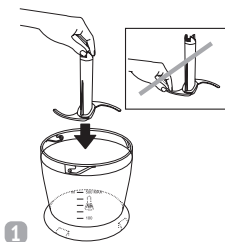

A4

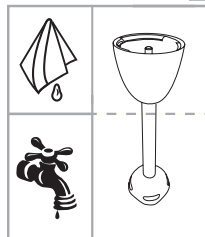
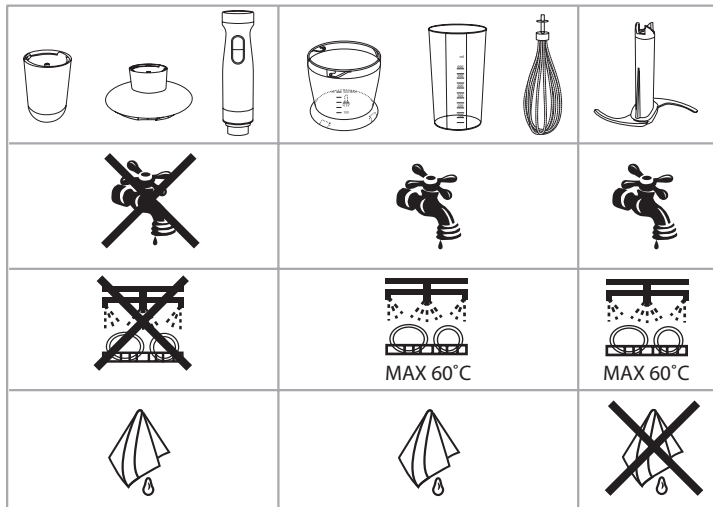

УВАЖАЕМЫЙ ПОКУПАТЕЛЬ!

Благодарим вас за то, что отдали предпочтение бытовой технике RED solution.

RED solution — это качество, надёжность и неизменно внимательное отношение к потребностям клиентов. Надеемся, что вам понравится продукция компании и вы также будете выбирать наши изделия в будущем.

Блендер RED solution HB2903 — это компактный многофункциональный прибор для приготовления пищи в домашних условиях.

Хотите узнать больше? Посетите наш сайт www.redbt.com. Здесь вы найдете актуальную информацию о предлагаемой технике RED solution и ожидаемых новинках, сможете получить консультацию онлайн, а также заказать продукцию RED solution и оригинальные аксессуары к ней в нашем интернет-магазине.

Служба поддержки пользователей RED solution в России: 8-800-511-86-19 (звонок по России бесплатный).



Прежде чем использовать данное изделие, внимательно прочтите руководство по эксплуатации и сохраните его для справки. Правильное использование прибора значительно продлит срок его службы.

Меры безопасности и инструкции, содержащиеся в данном руководстве, не охватывают все возможные ситуации, которые могут возникнуть в процессе эксплуатации прибора. При работе с устройством пользователь должен руководствоваться здравым смыслом, быть осторожным и внимательным.

МЕРЫ БЕЗОПАСНОСТИ

- Производитель не несёт ответственности за повреждения, вызванные несоблюдением требований по технике безопасности и правил эксплуатации изделия.
- Данный электроприбор представляет собой многофункциональное устройство для приготовления пищи в бытовых условиях и может применяться в квартирах, загородных домах или в других подобных условиях непромышленной эксплуатации. Промышленное или любое другое нецелевое использование устройства будет нарушать условия надлежащей эксплуатации изделия. В этом случае производитель не несёт ответственности за возможные последствия.
- Перед подключением устройства к электросети проверьте, совпадает ли её напряжение с номинальным напряжением питания прибора (см. технические характеристики или заводскую табличку изделия).

- Используйте удлинитель, рассчитанный на потребляемую мощность прибора. Несоответствие параметров может привести к короткому замыканию или возгоранию кабеля.
- Выключайте прибор из розетки после использования, а также во время его очистки или перемещения. Извлекайте электрошнур сухими руками, удерживая его за штепсель, а не за провод.
- Не протягивайте шнур электропитания в дверных проёмах или вблизи источников тепла. Следите за тем, чтобы электрошнур не перекручивался и не перегибался, не соприкасался с острыми предметами, углами и кромками мебели.

STOP **ПОМНИТЕ:** *Случайно повредив кабель электропитания, можно вызвать неполадки, которые не соответствуют условиям гарантии, а также получить удар электрическим током. При повреждении шнура питания его замену, во избежание опасности, должен производить изготовитель, сервисная служба или аналогичный квалифицированный персонал.*

- Не устанавливайте чашу с продуктами на мягкую поверхность. Это делает прибор неустойчивым во время работы.
- Будьте осторожны при работе с S-образным ножом: он очень острый.
- Запрещается прикасаться к подвижным частям прибора во время его работы.
- Запрещена эксплуатация прибора на открытом воздухе – попадание влаги или посторонних предметов внутрь корпуса устройства может привести к его серьезным повреждениям.

- Перед очисткой прибора убедитесь, что он отключен от электросети и полностью остыл. Строго следуйте инструкциям по очистке прибора.

STOP **ЗАПРЕЩАЕТСЯ** *погружать корпус прибора в воду или помещать его под струю воды!*

- Прибор не предназначен для использования лицами (включая детей) с пониженными физическими, психическими или умственными способностями или при отсутствии у них опыта или знаний, если они не находятся под контролем или не проинструктированы об использовании данного прибора лицом, ответственным за их безопасность. Дети должны находиться под присмотром для недопущения игры с прибором.
- Запрещены самостоятельный ремонт прибора или внесение изменений в его конструкцию. Ремонт прибора должен производиться исключительно специалистом авторизованного сервис-центра. Непрофессионально выполненная работа может привести к поломке прибора, травмам и повреждению имущества.

STOP **ВНИМАНИЕ!** *Запрещено использовать прибор при любых неисправностях.*

Технические характеристики

| | |
|----------------------------|----------------------|
| Модель..... | HB2903 |
| Напряжение | 220–240 В-, 50–60 Гц |
| Номинальная мощность | 1200 Вт |
| Максимальная мощность..... | 1500 Вт |

| | |
|---|-------------------|
| Защита от поражения электротоком | класс II |
| Тип управления | механический |
| Материал корпуса | пластик, металл |
| Защита от перегрева | есть |
| Защита от перегрузки | есть |
| Количество скоростей | 20 |
| Режим «Турбо» | есть |
| Плавная регулировка скорости | есть |
| Скорость работы в основном режиме | 9000–14000 об/мин |
| Скорость работы в режиме «Турбо» | 15500 об/мин |
| Объём чаши измельчителя с крышкой | 500 мл |
| Объём стакана для смешивания | 600 мл |
| Уровень шума | 60 дБ |
| Длина шнура электропитания | 1,25 м |
| Габаритные размеры | 60*400*60 мм |
| Вес нетто | 1,33 кг |

Комплектация

| | |
|--------------------------------------|-------|
| Блок электродвигателя | 1 шт. |
| S-образный нож | 1 шт. |
| Насадка-блендер | 1 шт. |
| Насадка-венчик | 1 шт. |
| Переходник для насадки-венчика | 1 шт. |
| Чаша измельчителя с крышкой | 1 шт. |

| | |
|--|-------|
| Стакан для смешивания | 1 шт. |
| Руководство по эксплуатации и гарантийный талон | 1 шт. |

 *Производитель имеет право вносить изменения в дизайн, комплектацию и технические характеристики изделия в ходе постоянного совершенствования своей продукции без дополнительного уведомления об этих изменениях. В технических характеристиках допускается погрешность $\pm 10\%$.*

Устройство прибора (схема А1, стр. 4)

1. Регулятор скорости
2. Кнопка включения основного режима
3. Кнопка включения режима «Турбо»
4. Блок электродвигателя
5. Электрошнур
6. Насадка-блендер
7. Переходник для насадки-венчика
8. Насадка-венчик
9. Стакан для смешивания
10. Крышка чаши измельчителя
11. S-образный нож
12. Чаша измельчителя
13. Металлическая ось

I. ПЕРЕД НАЧАЛОМ ИСПОЛЬЗОВАНИЯ

Аккуратно достаньте изделие и его комплектующие из коробки. Удалите все упаковочные материалы и рекламные наклейки.

 **Обязательно сохраните на месте предупреждающие наклейки, наклейки-указатели (при наличии) и табличку с серийным номером изделия на его корпусе!**
После транспортировки или хранения при низких температурах необходимо выдержать прибор при комнатной температуре не менее 2 часов перед включением.

Полностью размотайте шнур электропитания. Съемные детали промойте теплой водой, тщательно просушите все элементы прибора перед включением в сеть.

II. ЭКСПЛУАТАЦИЯ ПРИБОРА

Порядок использования прибора с различными насадками см. на схемах А2–3 (стр. 5–6).

Благодаря дополнительным насадкам блендер может выполнять функции нескольких полноценных кухонных приборов:

БЛЕНДЕР

Измельчает и равномерно смешивает ингредиенты для детского питания, освежающих коктейлей, супов-пюре, используется при приготовлении майонеза, жидкого теста
Время непрерывной работы под нагрузкой: 1–2 мин
Рекомендуемый перерыв между включениями: 10 мин



МИКСЕР

С насадкой-венчиком взбивает сливки, яйца, позволяет готовить воздушные кремы
Время непрерывной работы под нагрузкой: 3 мин
Рекомендуемый перерыв между включениями: 10 мин



ИЗМЕЛЬЧИТЕЛЬ

Быстро измельчает мясо, твердый сыр, овощи, травы, чеснок, лесные и грецкие орехи
Время непрерывной работы под нагрузкой: 1–2 мин
Рекомендуемый перерыв между включениями: 10 мин



 **Не погружайте в обрабатываемые продукты место соединения насадки с блоком электродвигателя. Не используйте прибор для измельчения кофе, круп, бобов и других особо твердых продуктов.**
При работе с насадкой-блендером и насадкой-венчиком не используйте в качестве емкости чашу измельчителя. Ось на дне чаши может повредить насадку.
При использовании измельчителя удерживайте кнопку включения не более 3–5 секунд с перерывами на 1–2 секунды – это позволит лучше контролировать процесс измельчения продукта и избежать перегрева двигателя.

Система защиты от перегрузки и перегрева

Прибор оснащен системой автоматического отключения при перегрузке и перегреве. Если во время работы двигатель неожиданно остановился, отключите прибор от электросети и дайте ему остыть в течение 30 минут. После подключения к электросети прибор будет готов к работе.

III. УХОД ЗА ПРИБОРОМ

Рекомендуемые способы очистки различных деталей прибора см. в таблице А4 (стр. 7).

STOP *Не используйте при очистке прибора абразивные средства, химически агрессивные или другие вещества, не рекомендованные для применения с предметами, контактирующими с пищей.*

При очистке ножей и лезвий будьте аккуратны – они очень острые!

Хранение и транспортировка

Перед хранением и повторной эксплуатацией очистите и полностью просушите все части прибора. Храните прибор в сухом вентилируемом месте вдали от нагревательных приборов и попадания прямых солнечных лучей.

При транспортировке и хранении запрещается подвергать прибор механическим воздействиям, которые могут привести к повреждению прибора и/или нарушению целостности упаковки. Берегите упаковку прибора от воды и других жидкостей.

IV. ПЕРЕД ОБРАЩЕНИЕМ В СЕРВИС-ЦЕНТР

Перед очисткой отключите прибор от электросети и дайте ему полностью остыть. Корпус прибора очищайте влажной мягкой тканью.

| Неисправность | Возможные причины | Способ устранения |
|--|--|---|
| Прибор не включается | Прибор не подключен к электросети | Подключите прибор к электросети |
| | Неисправна электрическая розетка | Включите прибор в исправную розетку |
| При измельчении продуктов чувствуется сильная вибрация прибора | Продукты нарезаны слишком крупно | Нарезайте продукты мельче |
| Двигатель остановился во время работы | Сработала защита от перегрузки и перегрева | Следуйте указаниям раздела «Система защиты от перегрузки и перегрева» |
| Во время работы прибора появился посторонний запах | Прибор перегревается во время работы | Сократите время непрерывной работы, увеличьте интервалы между включениями |

i *В случае если неисправность устранить не удалось, обратитесь в авторизованный сервисный центр.*

V. ГАРАНТИЙНЫЕ ОБЯЗАТЕЛЬСТВА



**Стандартная гарантия 1 год. Дополнительный год гарантии предоставляется после регистрации серийного кода устройства в приложении «Sky. Умный дом и сервисы». Информация об условиях для вашей*

страны доступна на сайте www.redbt.company.

На данное изделие предоставляется гарантия сроком на 12 месяцев с момента его приобретения или с даты изготовления изделия (если дату продажи определить невозможно). В течение гарантийного периода изготовитель обязуется устранить путём ремонта, замены деталей или замены всего изделия любые заводские дефекты.

Гарантия вступает в силу только в том случае, если дата покупки подтверждена печатью магазина и подписью продавца на оригинальном гарантийном талоне. Настоящая гарантия признаётся лишь в том случае, если изделие применялось в соответствии с руководством по эксплуатации, не ремонтировалось, не разбиралось и не было повреждено в результате неправильного обращения с ним, а также сохранена полная комплектность изделия. Данная гарантия не распространяется на естественный износ изделия. Настоящая гарантия не распространяется на изделия, используемые в промышленных и/или коммерческих целях.

Гарантия не распространяется на изделия с повреждениями, вызванными:

- неправильной эксплуатацией, небрежным обращением, неправильным подключением, несоблюдением прилагаемого руководства;
- механическими, тепловыми и иными повреждениями, возникшими по причине неправильной эксплуатации, небрежного отношения или несчастного случая;
- несвоевременной очисткой фильтров, пылесборников и других частей и аксессуаров, требующих периодической очистки и замены;
- попаданием внутрь посторонних предметов, жидкостей, насекомых, гры-

- зунов и т.д.;
- повреждением электрических шнуров;
- подключением в сеть с напряжением, отличным от указанного в правилах эксплуатации на изделие, или если параметры питающей сети не соответствуют стандартным;
- неквалифицированным ремонтом и другими вмешательствами, повлёкшими изменения конструкции изделия;
- изменением или удалением серийного номера, или если серийный номер неразборчиво напечатан.

Гарантия не распространяется на узлы, механизмы и аксессуары, имеющие срок естественного износа (щётки для пылесосов, металлические чаши мультиварок и формы для выпекания с антипригарным покрытием, сетка-нож для соковыжималок, ножи, мешки-пылесборники, сменные фильтры, шампуни, жидкости и т.д.), а также на аккумуляторы и батареи питания. В соответствии с руководством по эксплуатации под действие гарантии не попадают работы по периодическому обслуживанию изделия.

Срок службы изделия и срок действия гарантийных обязательств на него исчисляются со дня продажи или с даты изготовления изделия (в случае, если дату продажи определить невозможно).

Дату изготовления прибора можно найти в серийном номере,

| | | | | | | | | | | | | |
|---|---|---|---|---|---|---|---|---|---|---|---|---|
| 0 | 0 | 0 | 0 | 0 | 1 | 1 | 2 | 3 | 3 | 3 | 3 | 3 |
|---|---|---|---|---|---|---|---|---|---|---|---|---|

1 – месяц производства (01 – январь, 02 – февраль... 12 – декабрь)

2 – год производства (1 – 2021 г., 2 – 2022 г.... 0 – 2030 г.)

3 – серийный номер модели

расположенном на идентификационной наклейке на корпусе изделия. Серийный номер состоит из 13 знаков. 6-й и 7-й знаки обозначают месяц, 8-й – год выпуска устройства.

Установленный производителем срок службы прибора составляет 3 года со дня его приобретения при условии, что эксплуатация изделия производится в соответствии с данным руководством, применимыми техническими стандартами и при соблюдении условий гарантийного обслуживания.



Упаковку, руководство пользователя, а также сам прибор необходимо утилизировать в соответствии с местной программой  по переработке отходов. После окончания срока службы не выбрасывайте прибор вместе с бытовыми отходами. Передайте его в специализированный пункт для дальнейшей утилизации. Проявите заботу об окружающей среде. Отходы, образующиеся при утилизации изделий, подлежат обязательному сбору с последующей утилизацией в установленном порядке и в соответствии с действующими требованиями и нормами отраслевой нормативной документации, в том числе в соответствии с СанПиН 2.1.7.1322-03 «Гигиенические требования к размещению и обезвреживанию отходов производства и потребления».



Бұл құрылғыны қолданар алдында нұсқаулықты мұқият оқып шығыңыз және оны анықтамалық ретінде сақтаңыз. Құрылғыны дұрыс пайдалану оның қызмет ету мерзімін айтарлықтай ұзартады.

Бұл нұсқаулықтағы қауіпсіздік шаралары мен нұсқаулар құралды қолдану кезінде туындауы мүмкін барлық жағдайларды қамтымайды. Бұл құрылғымен жұмыс кезінде қолданушы ақылға сүйеніп, абай әрі мұқият болуы тиіс.

САҚТАНУ ШАРАЛАРЫ

- Өндіруші өнімнің қауіпсіздік талаптары мен пайдалану нұсқауларын орындамау салдарынан болған зақым үшін жауапты емес.
- Бұл электр құрылғысы үйде тамақ пісіруге арналған көп функциялы құрылғы болып табылады және оны пәтерлерде, саяжайларда немесе басқа ұқсас өндірістік емес жұмыс жағдайларында пайдалануға болады. Құрылғыны өнеркәсіптік немесе кез келген басқа дұрыс пайдаланбау өнімді дұрыс пайдалану шарттарын бұзады. Бұл жағдайда өндіруші ықтимал салдарлар үшін жауап бермейді.
- Құрылғыны қуат көзіне қоспас бұрын оның кернеуі құрылғының номиналды қуат кернеуіне сәйкес келетінін тексеріңіз (техникалық сипаттамаларды немесе өнім тақтайшасын қараңыз).
- Құрылғының тұтынылатын қуатына есептелген ұзартқыш сым-

ды пайдаланыңыз. Сәйкес келмейтін параметрлер кабельде қысқа тұйықталуға немесе өртке әкелуі мүмкін.

- Құралды пайдаланғаннан кейін және оны тазалағанда немесе жылжитқанда электр желісінен ажыратыңыз. Электр бауын сымынан емес, штепселінен ұстап тұрып, құрғақ қолмен шығарыңыз
- Қуат сымын есіктер арқылы немесе жылу көздерінің жанынан өткізбеңіз. Электр бауының бұралмағанын және иілмегенін, үшкір заттарға, бұрыштар мен жиһазға тимегенін қадағалаңыз.



ЕСТЕ БОЛЫҢЫЗ: Қуат кабелін кездейсоқ зақымдау кепілдікке жатпайтын ақауларды тудыруы және электр тогының соғуына әкелуі мүмкін. Қуат сымы зақымдалған болса, қауіпті болдырмау үшін оны өндіруші, қызмет көрсету бөлімі немесе соған ұқсас білікті мамандар ауыстыруы керек.

- Тағам ыдысын жұмсақ бетке қоймаңыз. Бұл жұмыс кезінде құрылғыны тұрақсыз етеді.
- S-пышағын ұстаған кезде абай болыңыз, ол өте өткір.
- Құрылғы жұмыс істеп тұрған кезде оның қозғалатын бөліктерін ұстамаңыз.
- Құрылғыны ашық ауада пайдаланбаңыз – құрылғының корпусына түсетін ылғал немесе бөгде заттар елеулі зақым келтіруі мүмкін.
- Құрылғыны тазалау алдында оның электр желісінен ажыра-

тылғанына және толық суығанына көз жеткізіңіз. Аспапты тазалау бойынша нұсқауларды қатаң ұстаныңыз.

STOP Құрылғының корпусын суға батыруға немесе оны ағынды судың астына қоюға тыйым салынады!

- Құрылғы физикалық, ақыл-ой немесе ақыл-ой мүмкіндіктері шектеулі немесе тәжірибесі мен білімі жоқ адамдардың (соның ішінде балалардың) пайдалануына арналмаған, егер оларға қадағалау немесе қадағалау болмаса. Немесе олардың қауіпсіздігіне жауапты адам осы құрылғыны пайдалану туралы нұсқау бермеген. Құрылғымен ойнауға жол бермеу үшін балаларды қадағалау керек.
- Құрылғыны өзіңіз жөндемеңіз немесе оның дизайнына өзгерістер енгізбеңіз. Құрылғыны жөндеуді тек уәкілетті қызмет көрсету орталығы жүзеге асыруы керек. Кәсіби емес жұмыс құралдың істен шығуына, жарақатқа және мүліктің бұзылуына әкелуі мүмкін.

STOP *НАЗАР АУДАРЫҢЫЗ!* Қандай да бір ақаулық орын алған жағдайда құрылғыны пайдалануға тыйым салынады.

Техникалық сипаттама

| | |
|---------------------|----------------------|
| Үлгі | HB2903 |
| Кернеу | 220–240 В~, 50–60 Гц |
| Номиналды қуат..... | 1200 Вт |

| | |
|---|--------------------|
| Максималды қуат..... | 1500 Вт |
| Электр тоғымен зақымданудан қорғау..... | II дәреже |
| Басқару түрі..... | механикалық |
| Тұрғын үй материалы..... | пластик, металл |
| Қызып кетуден қорғау..... | бар |
| Шамадан тыс жүктемеден қорғау..... | бар |
| Жылдамдықтардың саны..... | 20 |
| «Турбо» режимі | бар |
| Бірқалыпты жылдамдықты басқару..... | бар |
| Негізгі режим жылдамдығы..... | 9000–14000 айн/мин |
| Турбо жылдамдығы..... | 15500 айн/мин |
| Қақпағы бар ұсақтағыш ыдысының сыйымдылығы..... | 500 мл |
| Араластыратын шыны көлемі | 600 мл |
| Шу деңгейі..... | 60 дБ |
| Қуат сыманының ұзындығы..... | 1,25 м |
| Өлшемдері..... | 60*400*60 мм |
| Таза салмағы | 1,33 кг |

Жинақ

| | |
|---|--------|
| Мотор блогы..... | 1 дана |
| S-тәрізді пышақ..... | 1 дана |
| Блендер қосымшасы | 1 дана |
| Шығу қосымшасы..... | 1 дана |
| Бұлғағышты бекітуге арналған адаптер..... | 1 дана |
| Қақпағы бар ұсақтағыш ыдыс..... | 1 дана |
| Араластыратын стақан..... | 1 дана |

Пайдаланушы нұсқаулығы
және кепілдік картасы1 дана

 *Өндіруші өз өнімдерін жақсарту барысында қосымша ескертусіз өнімнің дизайнына, конфигурациясына және техникалық сипаттамаларына өзгерістер енгізуге құқылы. Техникалық сипаттамалар ±10% қателеге жол береді.*

Модель құрылымы (схема А1, стр. 4)

1. Жылдамдықты реттегіш
2. Негізгі режим түймесі
3. Турбо режимінің түймесі
4. Электр қозғалтқыш блогы
5. Қуат сымы
6. Блендер қондырмасы
7. Бұлғағышты бекітуге арналған адаптер
8. Көпірткіш қосымша
9. Араластыратын стақан
10. Ұсақтауыш ыдысының қақпағы
11. S-тәрізді пышақ
12. Ұсақтауыш ыдысы
13. Металл ось

I. АЛҒАШҚЫ ҚОСАР АЛДЫНДА

Өнімді және оның керек-жарақтарын қораптан абайлап алыңыз. Барлық орауыш материалдар мен жарнамалық жапсырмаларды алып тастаңыз.



Ескерту жапсырмаларын, индекс жапсырмаларын (егер бар болса) және сериялық нөмір тақтайшасын орнында ұстаңыз оның денесіндегі өнім нөмірі!

Төмен температурада тасымалдағаннан немесе сақтағаннан кейін құрылғыны қосар алдында оны бөлме температурасында кемінде 2 сағат ұстау қажет.

Қуат сымын толығымен босатыңыз. Құрылғы корпусын дымқыл шүберекпен сүртіңіз. Алынатын бөлшектерді сабынды сумен жуыңыз. Құрылғыны электр желісіне қоспас бұрын оның барлық элементтерін мұқият құрғатыңыз.

II. АСПАПТЫ ПАЙДАЛАНУ

Қуат сымын толығымен босатыңыз. Құрылғы корпусын дымқыл шүберекпен сүртіңіз. Алынатын бөлшектерді сабынды сумен жуыңыз. Құрылғыны электр желісіне қоспас бұрын оның барлық элементтерін мұқият құрғатыңыз.



Құрылғыны әртүрлі қондырмалармен қалай пайдалану керектігін А2–3 сурет (5–6 бет). Қосымша қондырмалардың арқасында блендер бірнеше толыққанды ас үй құрылғыларының функцияларын орындай алады:

БЛЕНДЕР

Майонез, қамыр дайындауда қолданылатын балалар тағамына, сергітетін коктейльдерге, пюре сорпаларына арналған ингредиенттерді ұсақтайды және біркелкі араластырады.

Жүктемеде үздіксіз жұмыс уақыты: 1–2 мин
Бастаулар арасындағы ұсынылатын үзіліс: 10 мин



| | |
|--|---|
| <p>МИКСЕР Көпірткіш қондырмамен, кілегеймен, жұмыртқамен, әуе кремдерін дайындауға мүмкіндік береді Жүктемеде үздіксіз жұмыс уақыты: 3 мин Бастаулар арасындағы ұсынылатын үзіліс: 10 мин</p> |  |
| <p>ТАРТҚЫШ ет, қатты ірімшік, көкөністер, шөптер, сарымсақ, фундук және жаңғақтарды тез турайды Жүктемеде үздіксіз жұмыс уақыты: 1–2 мин Бастаулар арасындағы ұсынылатын үзіліс: 10 мин</p> |  |

 Сапата мен электр қозғалтқыш бөлігі арасындағы қосылымды өңделетін өнімдерге батырмаңыз.

Құралды кофені, жармаларды, бұршақтарды немесе басқа ерекше қатты тағамдарды ұнтақтау үшін пайдаланбаңыз.

Блендер қондырмасын және көпірткіш қондырмасын пайдаланған кезде, ұсақтағыш тостағанын контейнер ретінде пайдаланбаңыз. Тостағанның төменгі жағындағы ось қондырманы зақымдауы мүмкін.

Ұсақтағышты пайдаланған кезде қуат түймесін 1-2 секунд үзілістермен 3-5 секундтан артық емес басып тұрыңыз - бұл өнімді ұсақтау процесін жақсырақ басқаруға және қозғалтқыштың қызып кетуіне жол бермеуге мүмкіндік береді.

Шамадан тыс жүктеме мен қызып кетуден қорғау жүйесі
Құрылғы шамадан тыс жүктеме және қызып кету жағдайында автоматты өшіру жүйесімен жабдықталған. Жұмыс кезінде қозғалтқыш кенеттен тоқтап қалса, құрылғыны розеткадан ажыратып, оны 30 минут суытыңыз. Электр желісіне қосылғаннан кейін құрылғы пайдалануға дайын болады.

III. АСПАПТЫ КҮТУ

Құралдың әртүрлі бөліктері үшін ұсынылған тазалау әдістерін А4 сурет (7 бет) қараңыз.

STOP Құрылғыны тазалау кезінде абразивті заттарды, химиялық агрессивті заттарды немесе тағаммен жанасатын заттармен пайдалануға ұсынылмайтын басқа заттарды қолданбаңыз. Пышақтар мен жүздерді тазалау кезінде сақ болыңыз - олар өте өткір!

Сақтау және тасымалдау

Сақтау және қайта пайдаланудың алдында құралдың барлық бөліктерін тазалап, түгел құрғатыңыз. Құрылғыны жылыту құрылғылары мен тікелей күн сәулесінен алыс, құрғақ, желдетілетін жерде сақтаңыз.

Тасымалдау және сақтау кезінде құралдың зақымдануына және/ немесе ораманың бүтіндігіне әкелуі мүмкін құралды механикалық әсерлерге ұшарытуға тыйым салынады.

Құрылғының қаптамасын судан және басқа сұйықтықтардан алыс ұстаңыз.

IV. ҚЫЗМЕТ КӨРСЕТУ ОРТАЛЫҒЫНА ХА- БАРЛАС БҰРЫН

| Ақау | Ықтимал себеп | Жою тәсілі |
|--|---|--|
| Құрылғы қосылмайды | Құрылғы электр желісіне қосылмаған | Құрылғыны электр желісіне қосыңыз |
| | Электр розеткасында ақау бар | Құрылғыны жұмыс істейтін розеткаға қосыңыз |
| Тағамды тураған кезде құрылғы қатты дірілдейді | Өнімдер тым үлкен кесілген | Тамақты кішірек кесіңіз |
| Қозғалтқыш жұмыс істеп тұрған кезде тоқтады | Шамадан тыс жүктеме мен қызып кетуден қорғау іске қосылды | «Артық жүктеме мен қызып кетуден қорғау жүйесі» бөліміндегі нұсқауларды орындаңыз. |
| Құрылғы жұмыс істеген кезде біртүрлі иіс пайда болды | Жұмыс кезінде құрылғы қызып кетеді | Үздіксіз жұмыс уақытын қысқартыңыз, іске қосу арасындағы аралықтарды көбейтіңіз |

i Егер қателікті дұрыстай алмасаңыз, авторизацияланған сервистік орталыққа жүгініңіз.

V. КЕПІЛДІК МІНДЕТТЕМЕЛЕР



*Стандартты кепілдік 1 жыл. Қосымша кепілдік қызмет көрсету жылы «Sky. Умный дом и сервисы» қосымшасында «Акция» бөлімінде. Сіздің еліңіз үшін шарттар туралы ақпарат сайтта қолжетімді www.redbt.company.

Кепілдік талоны қолдану нұсқаулығының соңында орналасқан! Осы бұйымға сатып алынған сәттен 12 ай мерзіміне кепілдік беріледі. Өндіруші кепілдік кезеңі ішінде жөндеу, бөлшектерді ауыстыру немесе бүкіл бұйымды ауыстыру қолымен кез келген зауыттық ақауларды жоюға міндеттенеді. Кепілдік тек сатып алу күні түпнұсқалық кепілдік талонында дүкен мөрімен және сатушы қолымен расталған жағдайда ғана күшіне енеді. Осы кепілдік тек бұйым пайдалану бойынша нұсқаулыққа сәйкес қолданылған, жөнделмеген, бұзылмаған және онымен дұрыс жұмыс істеу нәтижесінде зақымданбаған, сонымен қатар бұйымның толық жинағы сақталған жағдайда танылады. Осы кепілдік бұйымның табиғи тозуына және шығын материалдарына таралмайды (сүзгілер және т. б.). Бұйымның қызмет мерзімі мен кепілдік міндеттемелердің жарамдылық мерзімі өндірілген кезден бастап немесе бұйым жасалған кезден бастап есептеледі (егер сатылған күнін анықтау мүмкін болмаса). Аспаптың өндірілген кезі бұйым корпусындағы сәйкестендіру жапсырмасында орналасқан сериялық нөмірден табуға болады. Сериялық нөмір 13 белгіден тұрады. 6-ші және 7-шы белгілер айды, 8-ші — құрылғы

шыққан жылды білдіреді.

| | | | | | | | | | | | | |
|---|---|---|---|---|---|---|---|---|---|---|---|---|
| 0 | 0 | 0 | 0 | 0 | 1 | 1 | 2 | 3 | 3 | 3 | 3 | 3 |
|---|---|---|---|---|---|---|---|---|---|---|---|---|

1 – өндірілген айы (01 – қантар, 02 – ақпан... 12 – желтоқсан)

2 – өндірілген жылы (1– 2012 ж., 2– 2022 ж.... 0 – 2030 ж.)

3 – үлгінің сериялық нөмірі

Өндірушінің белгілеген құралдың қызмет ету мерзімі бұйымды пайдалану қолданылатын техникалық стандарттар және осы нұсқаулыққа сәйкес жүзеге асырылу шарттарында сатып алынған күннен бастап 3 жылды құрайды.

КЕПІЛДІК ҚЫЗМЕТ КӨРСЕТУДІҢ ШАРТТАРЫ

Осы бағдарлама тауар сатылған күннен 12 ай ішінде кепілдік міндеттемелерді қамтиды немесе өндірілген кезден есептеледі (егер сату күнін анықтау мүмкін болмаса). Аспаптың өндірілген кезі бұйым корпусындағы сәйкестендіру жапсырмасында орналасқан сериялық нөмірден табуға болады. Сериялық нөмір 13 белгіден тұрады. 6-ші және 7-шы белгілер айды, 8-ші – құрылғы шыққан жылды білдіреді. Тек клиент кепілдік қызмет көрсету шарттарын ұстанғанда ғана мерзімдер қолданылады. Осы кепілдік өнеркәсіптік және/немесе коммерциялық мақсатта пайдаланылатын бұйымдарға таралмайды. Сату кезінде сатушы кепілдік талонын дұрыс толтыруын, аппараттың сериялық нөмерін, сату мерзімін көрсетуін, мөр басуын, сонымен қатар қол қоюын қадағалаңыз. Өнімді, жиынтықтылығын, техникалық жағдайын тексеріңіз, кепілдік шарттарымен танысып, қол қойыңыз.

Кепілдік талонында көрсетілген деректерге өзгеріс енгізуге, өшіруге немесе қайтадан жазуға болмайды. Кепілдік келесіден туындаған зақымдары бар бұйымдарға таралмайды:

- дұрыс пайдаланбау, ұқыпсыз қолдану, дұрыс қоспау, ілеспе нұсқаулықты ұстанбау;
- дұрыс пайдаланбау, ұқыпсыз қолдану немесе жазатайым оқиға себебінен туындаған механикалық, жылулық және басқа зақымдардан;
- тазалап және ауыстырып тұруды талап ететін сүзгілерді, шаң жинағыштарды және басқа бөліктер мен аксессуарларды уақытында тазаламаудан;
- ішіне бөгде зат, сұйықтық, жәндіктер, кеміргіштер және т.б. түсуінен;
- электр бауы зақымдануынан;
- осы бұйымды пайдалану ережелерінде көрсетілгенінен басқа кернеумен немесе қоректендіретін желінің стандартты параметрлеріне сәйкес келмейтін желіге қосудан;
- бұйым құрылымы өзгерістерін туындатқан біліксіз жөндеуден және басқа араласудан;
- тойтарылмас күш әсерінен (өрт, тасқын, найзағай және басқа);
- бұйымның ыстыққа төзімді емес бөліктеріне жоғары сыртқы температурааның әсерінен;
- сериялық нөмірі өзгертілген, жойылған немесе анық басылмаған.

Кепілдік нақты тозу мерзімі бар тораптар, механизмдер мен аксессуарларға (шаң сорғыш щеткалары, мультипісіргіштердің металл табақтары мен күйікке қарсы жабындылары бар пісіруге арналған қалыптар, шырын сыққыштардың торпышақтары, пышақтар, қаптаршаң жинағыштар, ауыстырылатын сүзгілер, сусабындар, сұйықтықтар және т.б.), сонымен қатар аккумуляторлық қоректену көздеріне және қоректену батареяларына та-

ралмайды. Пайдалану бойынша нұсқаулыққа сәйкес кепілдіктің әрекетіне аспаққа кезеңді қызмет көрсету бойынша жұмыстар жатпайды.

Сіздің аймақта сервистік орталықтардың бары туралы ақпаратты сондай-ақ www.redbt.com.ru сайтынан нақтылауға болады. Қазақстан Республикасында пайдаланушы қолдау қызметі: тел. +7 777 747 40 44 (Қазақстан Республика бойынша телефон соғу тегін).



Орам, пайдаланушы нұсқаулығы, сондай-ақ құралдың өзін қалдықтарды қайта өңдеу бойынша жергілікті бағдарламаға сәйкес утилизациялау керек. Мұндай бұйымдарды қарапайым тұрмыстық қоқыспен бірге лақтырмаңыз.

УСЛОВИЯ ГАРАНТИЙНОГО ОБСЛУЖИВАНИЯ

При продаже проследите, чтобы продавец правильно заполнил гарантийный талон, указал серийный номер изделия, дату продажи, поставил свою подпись и печать. Проверьте комплектность и техническое состояние изделия, ознакомьтесь с условиями гарантии и поставьте свою подпись. Не допускается вносить изменения, стирать или переписывать данные, указанные в гарантийном талоне.

Информацию о наличии сервисных центров в вашем регионе можно уточнить на сайте www.redbt.com.ru. Служба поддержки пользователей в России: тел. 8 (800) 511-86-19 (звонок по России бесплатный).

Адрес организации, уполномоченной на принятие претензий от покупателей и производящей ремонт и техническое обслуживание изделия (ООО «РЭД»): 127247, г. Москва, Дмитровское ш., д. 100, стр. 2, этаж 7, пом. 47386.

Если вы недовольны качеством сервисного обслуживания (установленные требованиями Закона о защите прав потребителей сроки на устранение неисправностей по гарантии превышены, отсутствуют запасные части, некачественно выполнен ремонт и т. д.), обращайтесь в головной сервис-центр по телефону 8 (800) 511-86-19 или заполните форму на официальном сайте www.redbt.com.ru. Благодаря обратной связи мы исправим возникающие недочёты, чтобы сервис был качественным, своевременным и удобным. Спасибо за вашу помощь.

Заполняется фирмой-продавцом / Сатушы фирма толтырады

Дата продажи / Сатылған күні

Серийный номер / Сериялық нөмір

Фирма продавец / Сатушы фирма

Подпись продавца / Сатушының қолы

Печать фирмы-продавца / Сатушы фирманың мөрі

Изделие надлежащего качества, укомплектовано, технически исправно, претензий не имею. С условиями гарантии ознакомлен.

Бұйымның сапасы жарамды, жинақталған, техникалық жөн, шағымым жоқ. Кепілдік шарттарымен таныстым.

Подпись покупателя / Сатып алушының қолы



Изготовитель: Шенгда Инновейшн Технолоджи (Шэньчжэнь) Ко, ЛТД.

Адрес : 801, строение №1, индустриальная зона Кангхуай, дорога Пинган №60, сообщество Дафу, ул. Гунлан, р-н Лонгуа, Шэньчжэнь, Гуандун, Китай.

Импортер в России: Общество с ограниченной ответственностью «РЭД». Адрес: 127247, г. Москва, Дмитровское ш., д. 100, стр. 2, этаж 7, помещ. 47386.

©RED solution. Все права защищены. 2023

Воспроизведение, передача, распространение, перевод или другая переработка данного документа или любой его части без предварительного письменного разрешения правообладателя запрещены.

www.redbt.com
Made in China
HB2903-RED-UM-2